

Thermalright

Macho Black

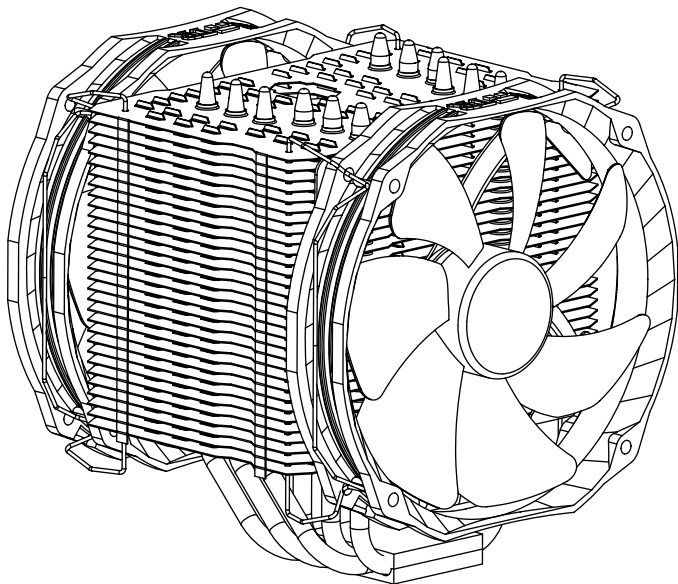

Macho Black

Assembly package



x 4



x 1



x 4



x 8

4



x 7



x 4



x 5



x 4

4

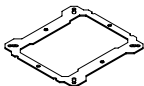

x 1



x 1



x 1

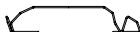

x 4



x 1









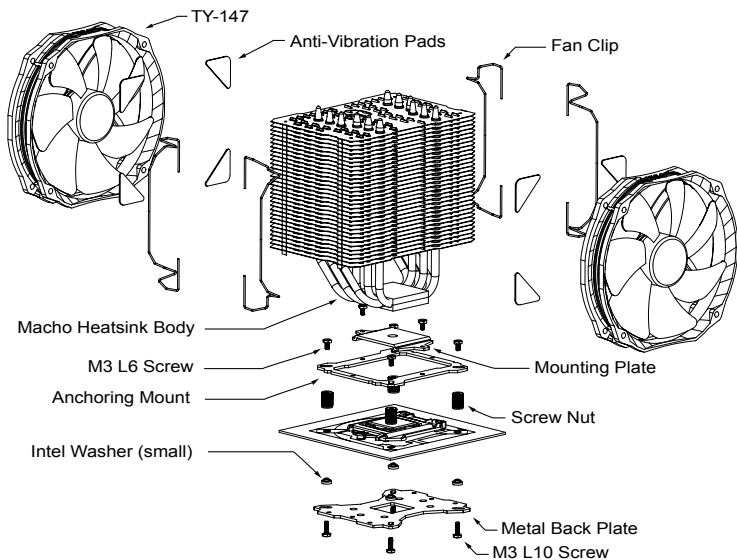



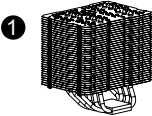
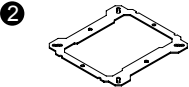





x 1

8

Exploded View

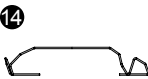

Component

		
		
		
		
		
		
		
1 Macho Heatsink Body ×1	2 Anchoring Mount ×1	3 Metal Back Plate ×1
4 Mounting Plate ×1	5 Screw Nut ×4	6 LGA2011 Type B Screw Pillars ×4
7 M3 L10 Screw ×5	8 M3 L6 Screw ×7	9 Intel Washer (small) ×4
10 AMD Washer (big) ×4	11 Anti-Vibration Pad ×8	12 Backplate Cap ×1
13 PWM Y-Cable ×1	14 Fan Clip ×4	15 Thermal Paste ×1
16 Screw Driver ×1	17 TY-147 ×2	

Installation Instructions:

Step 1:

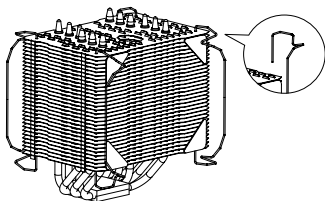

Step 1 : Part Installation

Take out Macho cooler from the paper box. Remove the TY-147 from the cooler by pulling the Fan Clips upwards in order to give room for ease of installation. And leave the Fan Clips on the Heatsink Body. Do not remove them. Apply Anti-Vibration Padding to 4 corners on the Heatsink Body.

Step 2:

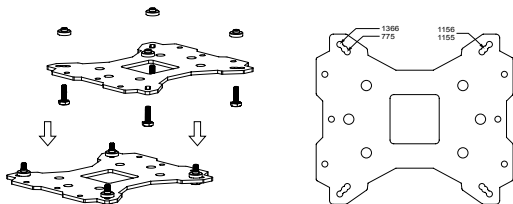

Step 2 : Backplate Installation

Choose the platform (775/1155/1156/1366) you are in use. Make four M3L10 Screw Pillars go through the Metal Back Plate from bottom towards top. And then place the Metal Back Plate on the table. Put the four Washers (for Intel) around the Screw Pillars.

Step 3:

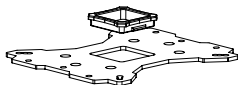

Step 3 : 775 backplate cap

Note: When installing on a 775 platform, please first insert the Back Plate Cap into the opening on the Back plate, make sure you have the Cap facing downwards. (Only for 775).

Step 4:

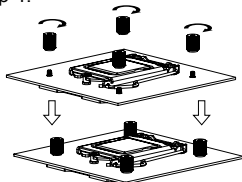

Step 4 : Place the motherboard on top of the Back Plate. See the four Screw Pillars go through the four holes around the processor socket. Cap the four Screw Pillars with the four Screw Nuts. Make sure the side with a washer is facing the Back Plate.

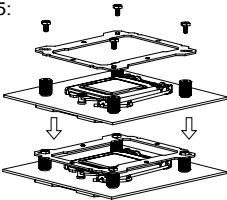
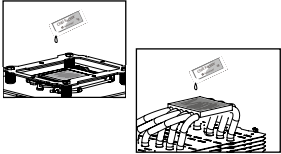
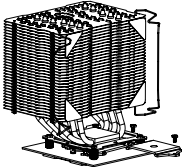
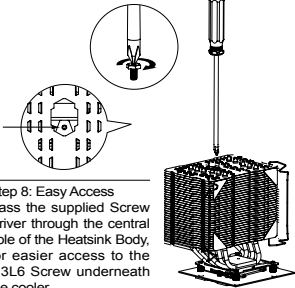
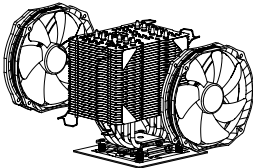
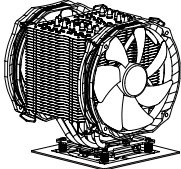





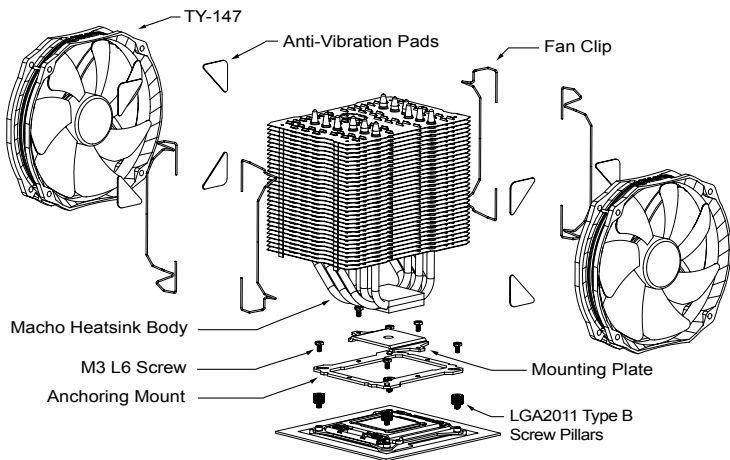



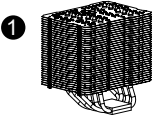
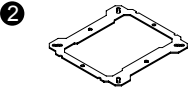





<p>Step 5:</p> 	<p>Step 6:</p> 
<p>Step 5 : Place the Anchoring Mount on the Screw Nuts. Use the four M3L6 Screws to fix the Anchoring Mount on to the Screw Pillars.</p>	<p>Step 6 : Applying Thermal Paste Apply the Thermal Paste to the base of the Heatsink and the surface of the CPU evenly.</p>
<p>Step 7:</p> 	<p>Step 8:</p> 
<p>Step 7: Mounting Plate Installation Place the Heatsink Body on top of the CPU. Make the Mounting Plate go through the Heatsink Body. Then use the supplied Screw Driver to fasten the two M3L6 Screws to Secure the Mounting Plate.</p>	<p>Step 8: Easy Access Pass the supplied Screw Driver through the central hole of the Heatsink Body, for easier access to the M3L6 Screw underneath the cooler.</p>
<p>Step 9:</p> 	<p>Step 10:</p> 
<p>Step 9 : Fan Installation Place the included TY-147 onto the Heatsink Body. And then secure it with the Fan Clips, by pulling the Fan Clips to place the four ends at the four holes on the TY-147.</p>	<p>Step 10 : Installation completed Connect the two TY-147 fans to the PWM Y-Cable then connect the cable to the CPU PWM Fan socket on the motherboard. Installation complete.</p>

Exploded View

Important! Before proceeding with installation, please check for the most up-to-date instructions at www.thermalright.com



Component

		
		
		
		
		
		
		
1 Macho Heatsink Body ×1	2 Anchoring Mount ×1	3 Metal Back Plate ×1
4 Mounting Plate ×1	5 Screw Nut ×4	6 LGA2011 Type B Screw Pillars ×4
7 M3 L10 Screw ×5	8 M3 L6 Screw ×7	9 Intel Washer (small) ×4
10 AMD Washer (big) ×4	11 Anti-Vibration Pad ×8	12 Backplate Cap ×1
13 PWM Y-Cable ×1	14 Fan Clip ×4	15 Thermal Paste ×1
16 Screw Driver ×1	17 TY-147 ×2	

Installation Instructions:

Step 1:

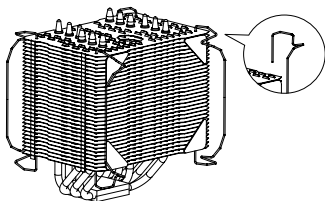

Step 1 : Part Installation

Take out Macho cooler from the paper box. Remove the TY-147 from the cooler by pulling the Fan Clips upwards in order to give room for ease of installation. And leave the fan clips on the Heatsink Body. Do not remove them. Apply Anti-Vibration Padding to 4 corners on the Heatsink Body.

Step 2:

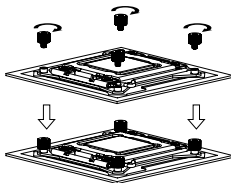

Step 2 : Screw Pillar Installation

Place the motherboard on top of the Back Plate. See the four Screw Pillars go through the four holes around the processor socket. Cap the four Screw Pillars with the four Screw Nuts. Make sure the side with a washer is facing the Back Plate.

Step 3:

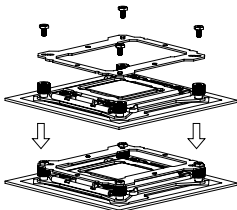

Step 3 : Anchoring Mount Installation

Place the Anchoring Mount on the Screw Nuts. Use the four M3L6 Screws to fix the Anchoring Mount on to the Screw Pillars.

Step 4:



Step 4 : Applying Thermal Paste

Apply the Thermal Paste to the base of the Heatsink and the surface of the CPU evenly.

Step 5:

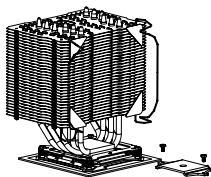

Step 5: Mounting Plate Installation

Place the Heatsink Body on top of the CPU. Make the Mounting Plate go through the Heatsink Body. Then use the supplied Screw Driver to fasten the two M3L6 Screws to Secure the Mounting Plate.

Step 6:

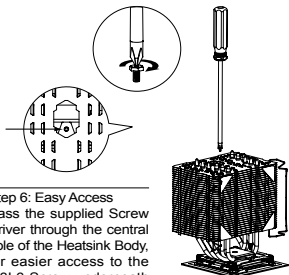

Step 6: Easy Access

Pass the supplied Screw Driver through the central hole of the Heatsink Body, for easier access to the M3L6 Screw underneath the cooler.

Step 7:

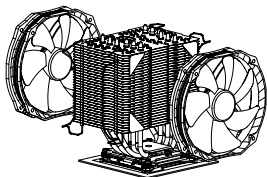

Step 7 : Fan Installation

Place the included TY-147 onto the Heatsink Body. And then secure it with the Fan Clips, by pulling the Fan Clips to place the four ends at the four holes on the TY-147.

Step 8:

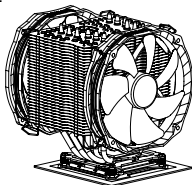

Step 8 : Installation completed







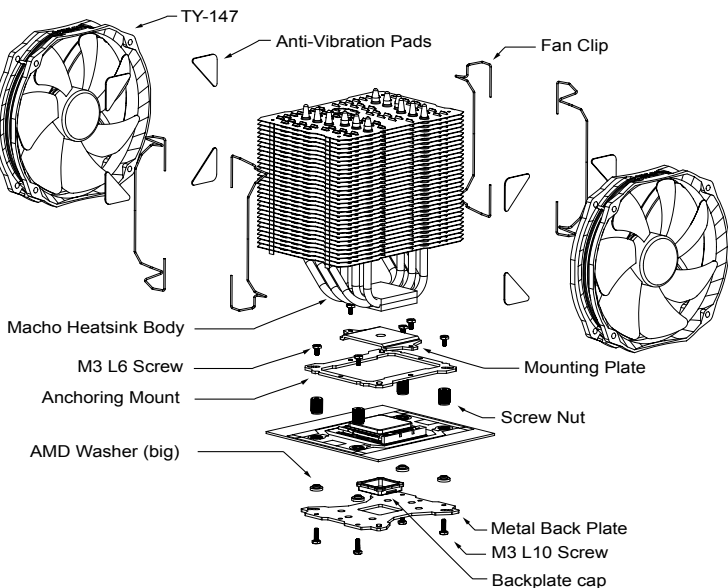



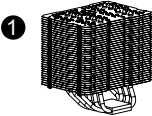
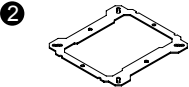





Connect the two TY-147 fans to the PWM Y-Cable then connect the cable to the CPU PWM Fan socket on the motherboard. Installation complete.

Exploded View

Important! Before proceeding with installation, please check for the most up-to-date instructions at www.thermalright.com



Component

		
		
		
		
		
		
		
1 Macho Heatsink Body ×1	2 Anchoring Mount ×1	3 Metal Back Plate ×1
4 Mounting Plate ×1	5 Screw Nut ×4	6 LGA2011 Type B Screw Pillars ×4
7 M3 L10 Screw ×5	8 M3 L6 Screw ×7	9 Intel Washer (small) ×4
10 AMD Washer (big) ×4	11 Anti-Vibration Pad ×8	12 Backplate Cap ×1
13 PWM Y-Cable ×1	14 Fan Clip ×4	15 Thermal Paste ×1
16 Screw Driver ×1	17 TY-147 ×2	

Installation Instructions:

Step 1:

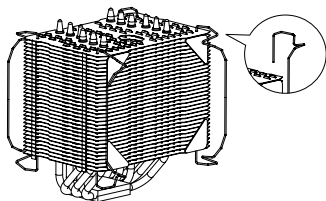

Step 1 : Part Installation

Take out Macho cooler from the paper box. Remove the TY-147 from the cooler by pulling the Fan Clips upwards in order to give room for ease of installation. And leave the Fan Clips on the Heatsink Body. Do not remove them. Apply Anti-Vibration Padding to 4 corners on the Heatsink Body.

Step 2:

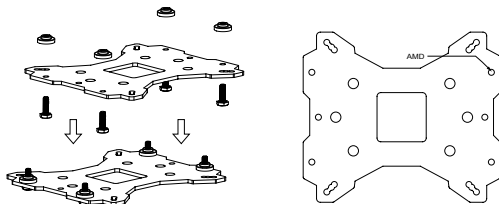

Step 2 : Backplate Installation

Choose the platform (AMD) you are in use. Make four M3L10 Screw Pillars go through the Metal Back Plate from bottom towards top. And then place the Metal Back Plate on the table. Put the four Washers (for AMD) around the Screw Pillars.

Step 3:

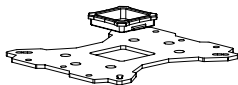

Step 3 :backplate cap

Note: When installing on a 939 platform, please first insert the Back Plate Cap into the opening on the Back plate, make sure you have the Cap facing downwards. (Only for 939).

Step 4:

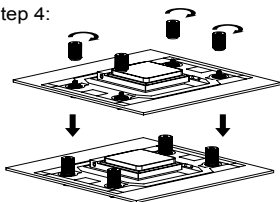

Step 4 : Place the motherboard on top of the Back Plate. See the four Screw Pillars go through the four holes around the processor socket. Cap the four Screw Pillars with the four Screw Nuts. Make sure the side with a washer is facing the Back Plate.

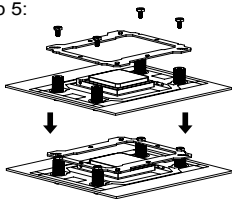
Step 5:

Step 5 :
Place the Anchoring Mount on the Screw Nuts. Use the four M3L6 Screws to fix the Anchoring Mount on to the Screw Pillars.

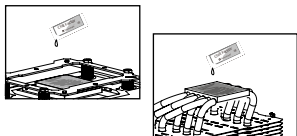
Step 6:

Step 6 : Applying Thermal Paste
Apply the Thermal Paste to the base of the Heatsink and the surface of the CPU evenly.

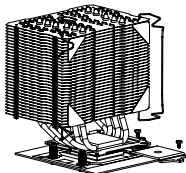
Step 7:

Step 7: Mounting Plate Installation
Place the Heatsink Body on top of the CPU. Make the Mounting Plate go through the Heatsink Body. Then use the supplied Screw Driver to fasten the two M3L6 Screws to Secure the Mounting Plate.

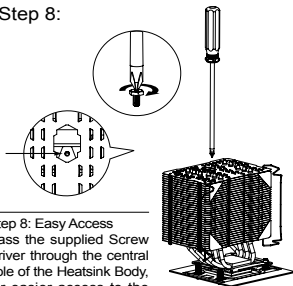
Step 8:

Step 8: Easy Access
Pass the supplied Screw Driver through the central hole of the Heatsink Body, for easier access to the M3L6 Screw underneath the cooler.

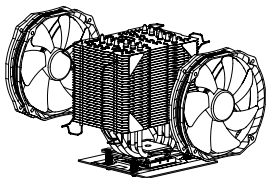
Step 9:

Step 9 : Fan Installation
Place the included TY-147 onto the Heatsink Body. And then secure it with the Fan Clips, by pulling the Fan Clips to place the four ends at the four holes on the TY-147 .

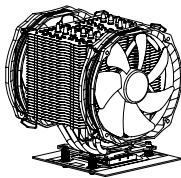
Step 10:







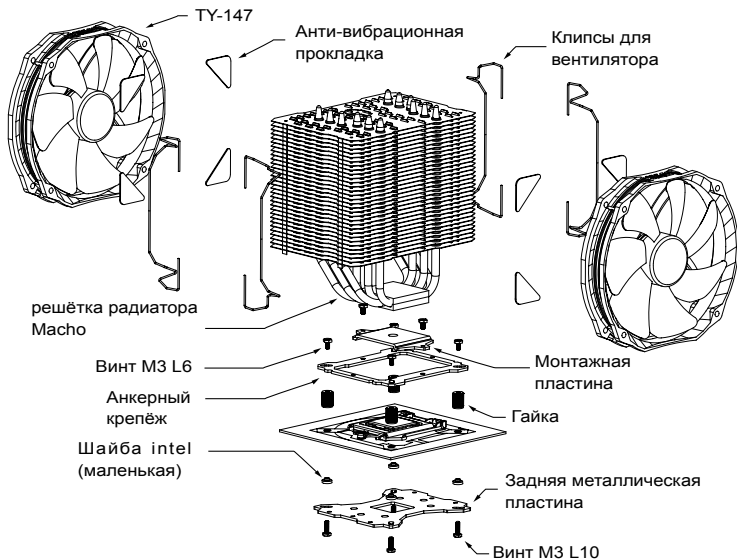



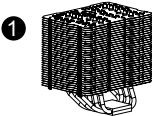
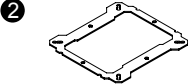
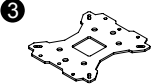



Step 10 : Installation completed
Connect the two TY-147 fans to the PWM Y-Cable then connect the cable to the CPU PWM Fan socket on the motherboard. Installation complete.

в разобранном виде

Важно ! Прежде чем приступить к установке. Проверьте наличие обновлённой инструкции на сайте www.thermalright.com

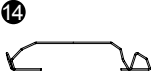

КОМПОНЕНТ

		
		
		
		
		
		
1 Решётка радиатора Macho ×1	2 Анкерный крепёж ×1	3 Задняя металлическая пластина ×1
4 Монтажная пластина ×1	5 Гайка ×4	6 LGA2011 Винты опорные тип В ×4
7 Винт M3 L10 ×5	8 Винт M3 L6 ×7	9 Шайба intel (маленькая) ×4
10 AMD Шайба (большая) ×4	11 Анти-вибрационная прокладка ×8	12 Заглушка задней пластины ×1
13 PWM Y-кабель ×1	14 Клипсы для вентилятора ×4	15 термопаста ×1
16 отвёртка ×1	17 TY-147 ×2	

Инструкции по установке

Шаг 1:

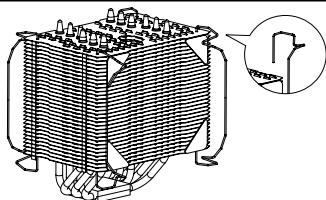

Выньте Macho кулер из коробки. Снимите TY-147 с кулера, подняв клипсы вверх. Это необходимо для того, чтобы освободить место для простоты установки. И оставьте клипсы для вентилятора на радиаторе. Не удаляйте их. Закрепите анти-вибрационные прокладки на 4 углах радиатора.

Шаг 2:

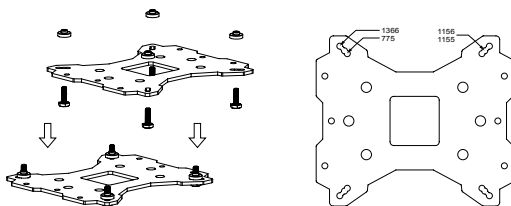

Выберите платформу которую вы используете (775/1156/1366) . Вставьте четыре M3L10 опорных винта в заднюю металлическую пластину снизу вверх .Затем поставьте металлическую пластину обратно на стол. Наденьте четыре шайбы (для Intel) на опорные винты.

Шаг 3:

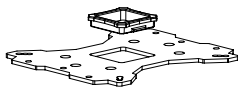

Примечание: При установке на socket 775 , пожалуйста, сначала установите заглушку на заднюю пластину в отверстие на задней пластине, убедитесь, что заглушка повернута вниз. (Только для 775).

Шаг 4:

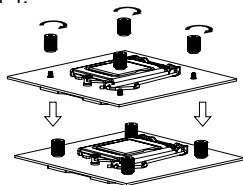

Установить материнскую плату на верхнюю часть задней пластины. Четыре опорных винта должны пройти через четыре отверстия вокруг процессорного сокета. Наденьте на четыре опорных винта четыре гайки. Убедитесь, что сторона с шайбой обращена к задней пластине.

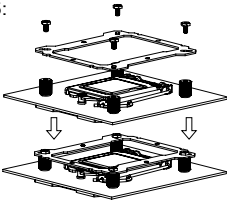
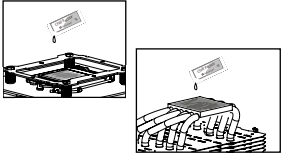
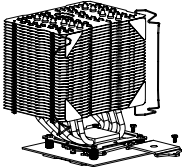
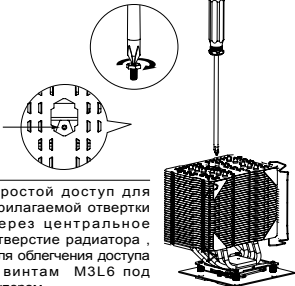
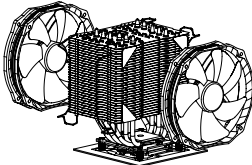
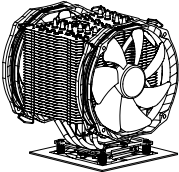





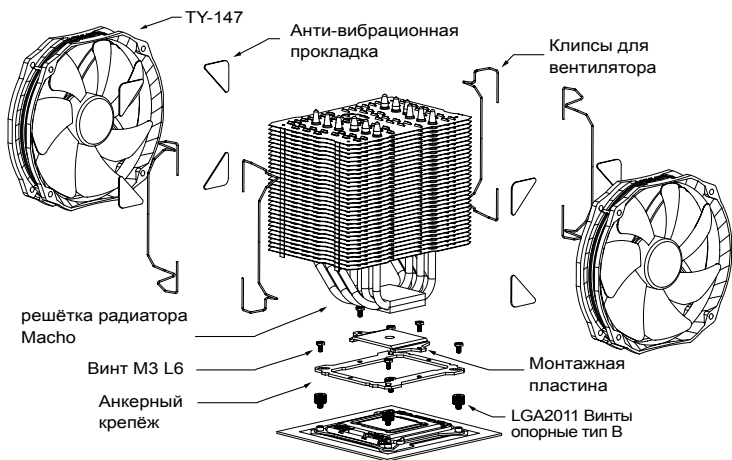



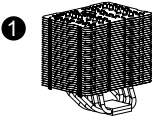
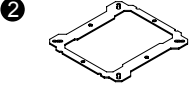
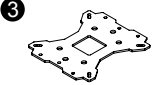



<p>Шаг 5:</p> 	<p>Шаг 6:</p> 
<p>Установите анкерные крепления на гайки. Используйте четыре M3L6 винта для крепления Анкерных креплений на опорные винты.</p>	<p>Поместите термопасту на основании Радиатора и поверхности процессора равномерно.</p>
<p>Шаг 7:</p> 	<p>Шаг 8:</p> 
<p>Установите радиатор на верхней части процессора. Просуньте монтажную пластину через радиатор. Затем с помощью прилагаемой отвертки закрепите монтажную пластину с помощью двух M3L6 винтов.</p>	<p>Простой доступ для прилагаемой отвертки через центральное отверстие радиатора, для облегчения доступа к винтам M3L6 под кулером.</p>
<p>Шаг 9:</p> 	<p>Шаг 10:</p> 
<p>Поместите включённый в комплект TY-147 на корпус радиатора. А потом закрепите его с помощью клипс, вставив клипсы в четыре отверстия на TY-147.</p>	<p>Подключите разъем вентилятора в разъем CPU PWM на материнской плате. Установка завершена.</p>

в разобранном виде

Важно ! Прежде чем приступить к установке. Проверьте наличие обновлённой инструкции на сайте www.thermalright.com

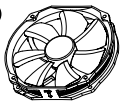

КОМПОНЕНТ

		
		
		
		
		
		
		
1 Решётка радиатора Macho ×1	2 Анкерный крепёж ×1	3 Задняя металлическая пластина ×1
4 Монтажная пластина ×1	5 Гайка ×4	6 LGA2011 Винты опорные тип В ×4
7 Винт M3 L10 ×5	8 Винт M3 L6 ×7	9 Шайба intel (маленькая) ×4
10 AMD Шайба (большая) ×4	11 Анти-вибрационная прокладка ×8	12 Заглушка задней пластины ×1
13 PWM Y-кабель ×1	14 Клипсы для вентилятора ×4	15 термопаста ×1
16 отвёртка ×1	17 TY-147 ×2	

Инструкции по установке

Шаг 1:

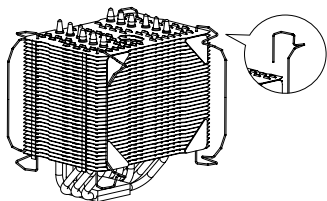

Выньте Macho кулер из коробки. Снимите TY-147 с кулера, подняв клипсы вверх. Это необходимо для того, чтобы освободить место для простоты установки. И оставьте клипсы для вентилятора на радиаторе. Не удаляйте их. Закрепите анти-вибрационные прокладки на 4 углах радиатора.

Шаг 2:

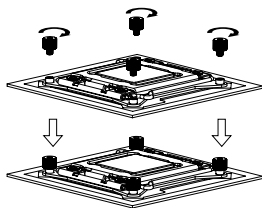

Установите материнскую плату на верхней части задней пластины. Четыре опорных винта LGA2011 типа В должны пройти через четыре отверстия вокруг процессорного сокета. Наденьте на четыре опорных винта четыре гайки. Убедитесь, что сторона с шайбой обращена к задней пластине.

Шаг 3:

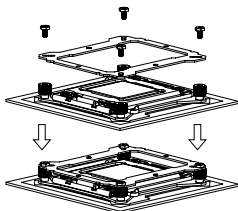

Установите анкерные крепления на опорные винты LGA2011. Используйте четыре M3L6 винта чтобы зафиксировать анкерные крепления на винтовых опорах.

Шаг 4:

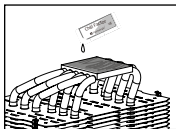
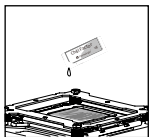

Поместите термопасту на основании Радиатора и поверхности процессора равномерно.

Шаг 5:

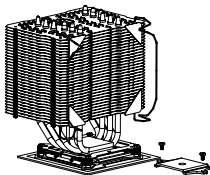

Установите радиатор на верхней части процессора. Просуньте монтажную пластину через радиатор. Затем с помощью прилагаемой отвертки закрепите монтажную пластину с помощью двух M3L6 винтов.

Шаг 6:

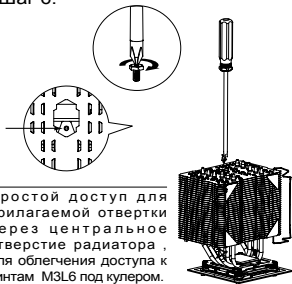

Простой доступ для прилагаемой отвертки через центральное отверстие радиатора, для облегчения доступа к винтам M3L6 под кулером.

Шаг 7:

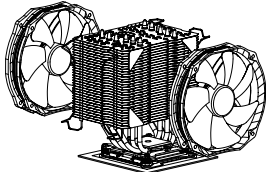

Поместите включённый в комплект TY-147 на корпусе радиатора. А потом закрепите его с помощью клипс, вставив клипсы в четыре отверстия на TY-147.

Шаг 8:

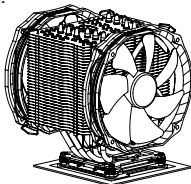

Подключите разъем вентилятора в разъем CPU PWM на материнской плате. Установка завершена.

в разобранном виде

Важно ! Прежде чем приступить к установке. Проверьте наличие обновлённой инструкции на сайте www.thermalright.com

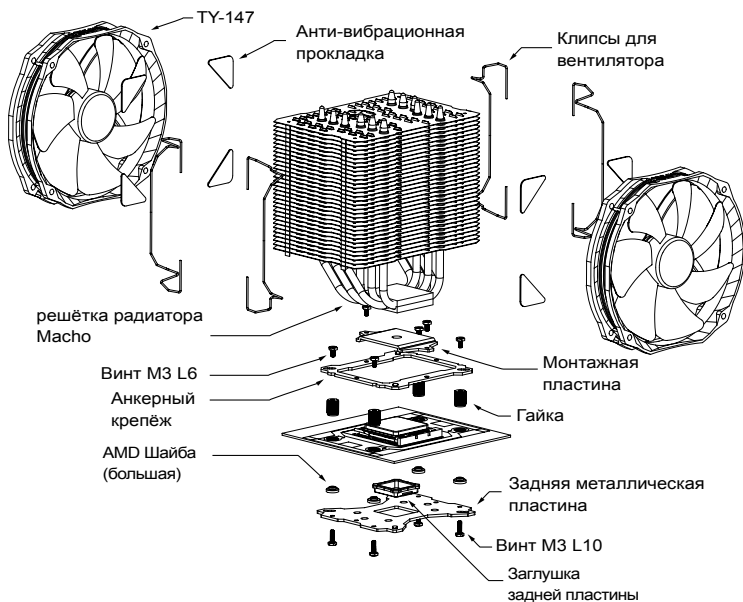

КОМПОНЕНТ

1 Решётка радиатора Macho ×1	2 Анкерный крепёж ×1	3 Задняя металлическая пластина ×1
4 Монтажная пластина ×1	5 Гайка ×4	6 LGA2011 Винты опорные тип В ×4
7 Винт M3 L10 ×5	8 Винт M3 L6 ×7	9 Шайба intel (маленькая) ×4
10 AMD Шайба (большая) ×4	11 Анти-вибрационная прокладка ×8	12 Заглушка задней пластины ×1
13 PWM Y-кабель ×1	14 Клипсы для вентилятора ×4	15 термопаста ×1
16 отвёртка ×1	17 TY-147 ×2	

Инструкции по установке

Шаг 1:

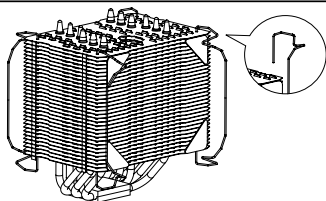

Выньте Macho кулер из коробки. Снимите TY-147 с кулера, подняв клипсы вверх. Это необходимо для того, чтобы освободить место для простоты установки. И оставьте клипсы для вентилятора на радиаторе. Не удаляйте их. Закрепите анти-вибрационные прокладки на 4 углах радиатора.

Шаг 2:

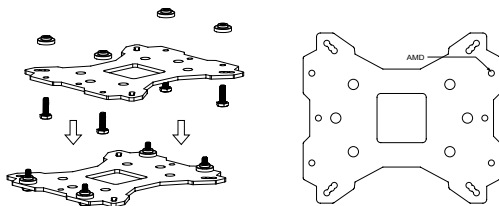

Выберите платформу (AMD). Вставьте четыре M3L10 опорных винта в заднюю металлическую пластину снизу вверх. Затем поставьте металлическую пластину обратно на стол. Установите четыре шайбы (для AMD) вокруг опорных винтов.

Шаг 3:

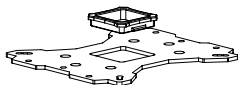

Примечание: При установке на платформе 939, пожалуйста, сначала установите заглушку на заднюю пластину в отверстие на задней пластине, убедитесь, что заглушка повернута вниз. (Только для 939).

Шаг 4:

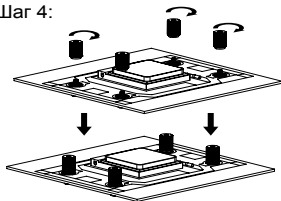

Установить материнскую плату на верхнюю часть задней пластины. Четыре опорных винта должны пройти через четыре отверстия вокруг процессорного сокета. Наденьте на четыре опорных винта четыре гайки. Убедитесь, что сторона с шайбой обращена к задней пластине.

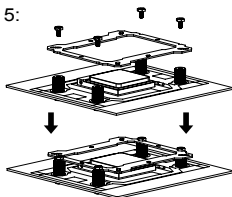
Шаг 5:

Установите анкерные крепления на гайки. Используйте четыре M3L6 винта для крепления Анкерных креплений на опорные винты.

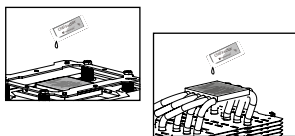
Шаг 6:

Поместите термопасту на основании Радиатора и поверхности процессора равномерно.

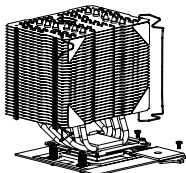
Шаг 7:

Установите радиатор на верхней части процессора. Просуньте монтажную пластину через радиатор. Затем с помощью прилагаемой отвертки закрепите монтажную пластину с помощью двух M3L6 винтов.

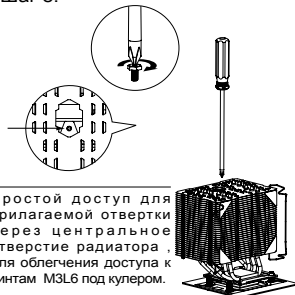
Шаг 8:

Простой доступ для прилагаемой отвертки через центральное отверстие радиатора для облегчения доступа к винтам M3L6 под кулером.

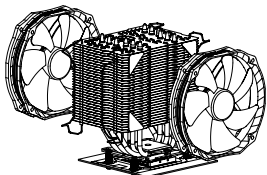
Шаг 9:

Поместите включённый в комплект TY-147 на корпусе радиатора. А потом закрепите его с помощью клипс, вставив клипсы в четыре отверстия на TY-147.

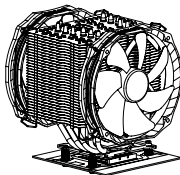
Шаг 10:

Подключите разъем вентилятора в разъем CPU PWM на материнской плате. Установка завершена.

Technical Spec

Heatsink Specifications:

Dimension: L140mm x W102mm x H162mm

Weight: 710g (Heatsink only)

Heat pipes: 6mm heatpipe*6 units

Fin: T = 0.4 mm ; Gap = 3.1 mm

Fin Pcs: 31 pcs

Copper Base: C1100 Pure copper nickel plated

Motherboard to Fin: 45 + 8 = 53 mm

TY-147 FAN Spec

Dimension: L152mm x H140mm x W26.5mm

Weight: 160g

Rated Speed: 900~1300RPM (PWM controlled)

Noise Level: 17~21dBA

Air Flow: 28.3~73.6CFM

Connector: 4 Pin (PWM Fan connector)

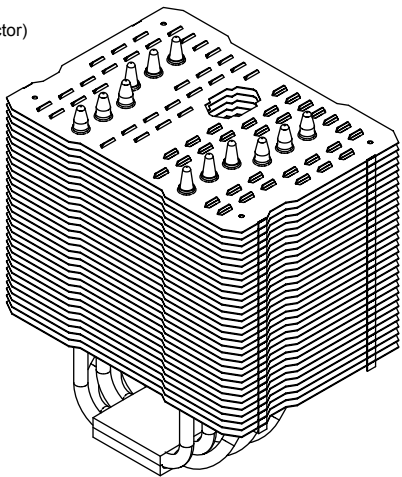

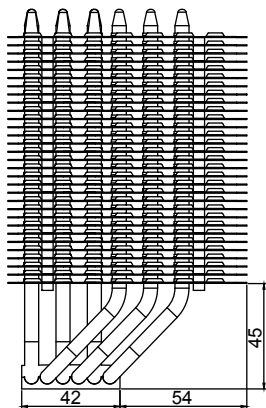
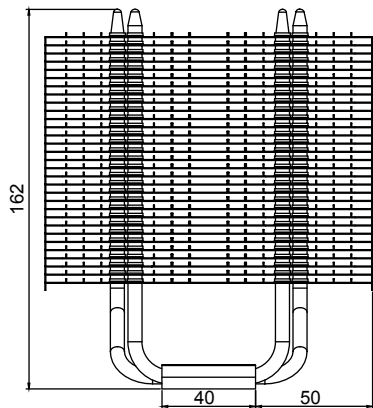
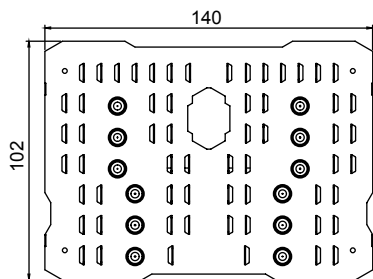

Awards



Inside Hardware
GOLD AWARD



The Ultimate Cooling Solutions!



www.thermalright.com

TEL: +886-2-8663-6630

FAX: +886-2-8663-6645

EMAIL: sales@thermalright.com